

**BUSTER+PUNCH**  
LONDON

**DUPLEX TAMPER RESISTANT RECEPTACLE**

**INSTALLATION MANUAL US**  
MANUEL D'UTILISATION É.-U.  
MANUAL DE INSTRUCCIONES (EE. UU.)

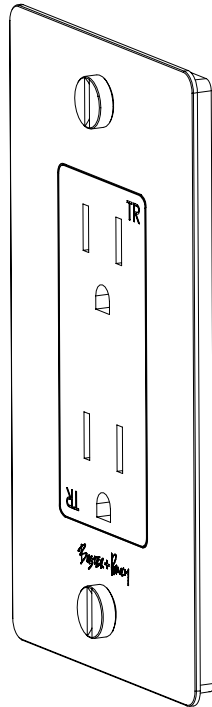

**BUSTERANDPUNCH.COM**  
L0167

**1 TURN OFF POWER.**



EN: DISCONNECT POWER BEFORE INSTALLATION.  
SE: KOPPLA BORT STRÖMMEN FÖRE INSTALLATIONEN.  
FR: DÉBRANCHEZ L'ALIMENTATION AVANT L'INSTALLATION.  
DE: TRENNEN SIE DIE STROMVERSORGUNG VOR DER INSTALLATION.  
SP: DESCONECTE LA ENERGÍA ANTES DE LA INSTALACIÓN.  
IT: SCOLLEGARE L'ALIMENTAZIONE PRIMA DELL'INSTALLAZIONE.  
PT: ODŁĄCZ ZASILANIE PRZED INSTALACJĄ.  
RU: ОТКЛЮЧИТЕ ПИТАНИЕ ПЕРЕД УСТАНОВКОЙ.  
PL: ODŁĄCZ ZASILANIE PRZED INSTALACJĄ.  
AR: بيكوتل لابق قاطلا لصفيا.  
HI: इन्स्टॉल करने से पहले बजिली को बसिकनेकूट करे।  
JP: 設置する前に電源を切ってください。  
KO: 설치에 앞서 먼저 전원을 차단합니다.  
ZH: 安装前请断开电源。



EN

## DUPLEX TAMPER RESISTANT RECEPTACLE

### IMPORTANT NOTES

FOR BEST RESULTS USE AN ADJUSTABLE WALL BOX.

USE COPPER WIRE ONLY.



TIGHTEN ALL SCREWS AND ENSURE NO BARE CONDUCTORS ARE EXPOSED, 9-12 POUND-INCH (1.0-1.4 N·M) OF TORQUE.

PUSH WIRE: USE SOLID #14 AWG FOR 15A BRANCH CIRCUIT ONLY.

### WARRANTY INFORMATION

The Warranty Period of Two (2) years from the date of the original purchase.

### RECYCLING ELECTRICAL PRODUCTS

Buster and Punch encourages all its customers to make note of this symbol and avoid putting any waste electrical goods in your domestic waste bin or container. Please ensure you take your waste electrical goods to a suitable facility for disposal.



### INSTALLATION

**WARNING:** Shock hazard. May result in serious injury or death. Disconnect power before servicing or installing.

To be installed and/or used in accordance with appropriate electrical codes and regulations. If you are unsure or uncomfortable about performing the installation, please consult a qualified electrician.

#### INSTALLATION OF SWITCH

For retrofit applications, remove wall plate and mounting screws.

- Carefully remove the existing receptacle from the box.
- Disconnect the wiring from the old receptacle.
- Connect the receptacle per wiring diagram: black lead to hot wire, white lead to neutral wire, green lead to ground wire.

#### 1. Wiring Diagram

- a) For side wire - #14-#10 AWG; Loop clockwise two thirds of the way around screw.
- b) Push fit - Press in slot to release wire.

- Tighten all screws and ensure no bare conductors are exposed.
- Carefully insert the receptacle into the wall box - size will be 3-3/4"x2-1/4"x3-3/16" Deep or 20.3 cu-in.

#### 2. Mount receptacle in wall box with screws provided.

- Carefully insert wires into the wallbox, mount and align receptacle.

**WARNING:** Do not apply products with metal faceplates directly to freshly plastered or damp surfaces as product may tarnish. If in doubt, use polythene as a temporary gasket to protect the product. Do not use masking tape on metal faceplates.

#### 3. Place cover plate firmly over the receptacle, and screw until tight but do not over tighten as this may deform the plate.

#### 4. Do not use a screw driver to tighten coin cap, use the plastic coin cap tool supplied or tighten by hand.

#### 5. Turn power back on.

FR

## PRISE INVIOLABLE DUPLEX

### REMARQUES IMPORTANTES

POUR DE MEILLEURS RÉSULTATS, UTILISEZ UN BOÎTIER MURAL AJUSTABLE.

UTILISEZ UNIQUEMENT DU FIL DE CUIVRE.



SERREZ TOUTES LES VIS ET ASSUREZ-VOUS QU'AUCUN CONDUCTEUR NU N'EST EXPOSÉ, 1,0 - 1,4 NM (9-12 LB POUCE) DE COUPLE.

CONNEXION ENFICHABLE: UTILISEZ DU #14 AWG SOLIDE POUR LE CIRCUIT DE DÉRIVATION 15 A UNIQUEMENT.

### INFORMATIONS DE GARANTIE

La période de garantie est de deux (2) ans à compter de la date de l'achat initial.

### RÉCYCLAGE DE PRODUITS ÉLECTRIQUES

Buster and Punch encourage tous ses clients à observer ce symbole et à éviter de mettre des déchets électriques dans leur poubelle ou conteneur domestique. Veuillez bien à amener vos déchets électriques dans des installations appropriées afin de les éliminer.



### INSTALLATION

**AVERTISSEMENT:** Risque de choc Peut entraîner des blessures graves ou la mort. Débranchez l'alimentation avant de procéder à l'entretien ou à l'installation.

Installer et / ou utiliser conformément aux codes et règlements électriques appropriés. Si vous n'êtes pas sûr(e) de vous ou si vous n'êtes pas à l'aise avec la procédure d'installation, veuillez consulter un électricien qualifié.

#### INSTALLATION DU COMMUTATEUR

Pour les applications de rénovation, retirez la plaque murale et les vis de montage.

- Retirez soigneusement la prise existante du boîtier.
- Déconnectez le câblage de l'ancienne prise.
- Raccordez la prise selon le schéma de câblage : fil noir au fil de phase, fil blanc au fil neutre, fil vert au fil de terre.

#### 1. Schéma de câblage

- a) Pour le fil latéral - #14-#10 AWG; Faites une boucle dans le sens des aiguilles d'une montre à deux tiers autour de la vis.
- b) Enfichable - Appuyez sur la fente pour libérer le fil.

- Serrez toutes les vis et assurez-vous qu'aucun conducteur nu n'est exposé.
- Insérez soigneusement la prise dans le boîtier mural ; le format sera de 3-3/4"x2-1/4"x3-3/16" de profondeur ou de 20,3 pouces cubes.

#### 2. Montez la prise dans le boîtier mural avec les vis fournies.

- Insérez soigneusement les fils dans le boîtier mural, montez et alignez la prise

**AVERTISSEMENT:** N'appliquez pas les produits avec des plaques frontales métalliques directement sur des surfaces fraîchement plâtrées ou humides, car le produit risque de se ternir. En cas de doute, utilisez du polyéthylène comme joint temporaire pour protéger le produit. N'utilisez pas de ruban adhésif sur les plaques frontales métalliques.

#### 3. Placez la plaque de protection fermement sur la prise et vissez-la jusqu'à ce qu'elle soit bien serrée, mais ne serrez pas trop car cela pourrait déformer la plaque.

#### 4. N'utilisez pas de tournevis pour serrer le capuchon, utilisez l'outil pour capuchon en plastique fourni ou serrez à la main.

#### 5. Rétablissez le courant.

SP

## RECEPTÁCULO DÚPLEX RESISTENTE A LA MANIPULACIÓN

### NOTAS IMPORTANTES

PARA OBTENER UN RESULTADO ÓPTIMO, UTILICE UNA CAJA DE PARED AJUSTABLE.



USE SOLO CABLES DE COBRE.

APRIETE TODOS LOS TORNILLOS PARA ASEGURARSE DE QUE NO QUEDEN EXPUESTOS CONDUCTORES DESNUDOS, CON UN PAR DE 9-12 LIBRA-PULGADA (1,0-1,4 NM).

CABLE A PRESIÓN: UTILICE SOLAMENTE #14 AWG SÓLIDOS PARA EL CIRCUITO DE DERIVACIÓN DE 15 A.

### INFORMACIÓN SOBRE LA GARANTÍA

El periodo de garantía de dos (2) años comienza en la fecha de compra original.

### RECICLADO DE PRODUCTOS ELÉCTRICOS

Buster and Punch insta a todos sus clientes a que tengan en cuenta este símbolo y eviten desechar productos eléctricos con la basura doméstica. Asegúrese de llevar todos los productos eléctricos a un centro de reciclado para deshacerse de ellos de forma adecuada.



### INSTALACIÓN

**ADVERTENCIA:** Peligro de descarga eléctrica. Puede producir lesiones graves o la muerte. Desconecte la alimentación antes de realizar tareas de mantenimiento o instalación.

Debe instalarse o usarse conforme a los códigos y reglamentación eléctricos adecuados. Si no sabe cómo realizar la instalación o no se siente cómodo haciéndolo, consulte con una electricista cualificada.

#### INSTALACIÓN DEL CONMUTADOR

En caso de reacondicionamiento, retire la placa de la pared y los tornillos de montaje.

- Retire con cuidado el receptáculo existente de la caja.
- Desconecte los cables del receptáculo antiguo.
- Conecte el receptáculo siguiendo el diagrama de cableado: hilo negro a cable vivo, hilo blanco a cable neutro, hilo verde a cable de tierra.

#### 1. Diagrama de cableado

- a) Para el cable lateral - #14-#10 AWG; Enrosque dos terceras partes en el tornillo en sentido horario.
- b) Fijación con enganche - Presione la ranura para liberar el cable.

- Apriete todos los tornillos para asegurarse de que no queden expuestos conductores desnudos
- Introduzca con cuidado el receptáculo en la caja de pared. Tendrá un tamaño de 3-3/4"x2-1/4"x3-3/16" de fondo o 20,3 pulgadas cuadradas.

#### 2. Monte el receptáculo en la caja de pared con los tornillos proporcionados.

- Introduzca con cuidado los cables en la caja de pared y monte el receptáculo alineándolo.

**ADVERTENCIA:** No coloque productos con placas frontales de metal directamente en superficies recién enyesadas o húmedas, ya que el producto puede deteriorarse. Si tiene dudas, utilice polietileno como obturador temporal para proteger el producto. No utilice cinta adhesiva sobre placas frontales de metal.

#### 3. Coloque la tapa firmemente sobre el receptáculo y atornille fuerte pero no demasiado para no deformar la placa.

#### 4. No utilice un destornillador para apretar el tapón; utilice la herramienta de plástico suministrada para tal fin o apriételo manualmente.

#### 5. Vuelva a conectar la alimentación.

**1 WIRING DIAGRAM**  
 SCHÉMA DE CÂBLAGE  
 DIAGRAMA DE CABLEADO



**Neutral / white**  
 Neutre / blanc  
 Neutro / blanco

**Ground / green**  
 Terre / vert  
 Tierra / verde

**Hot / black**  
 Phase / noir  
 Vivo / negro

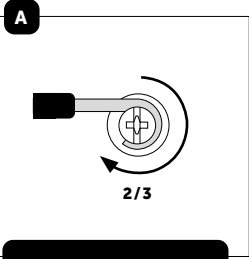
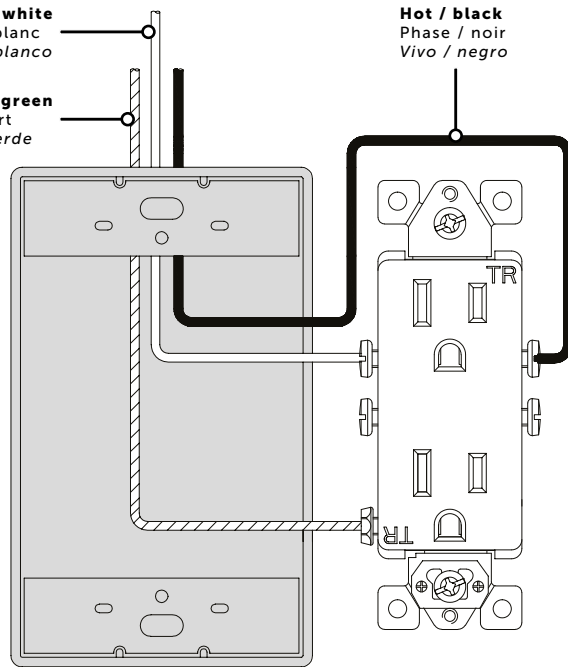

**A**  
**Screw fit**  
 Vissable  
 Fijación con tornillos

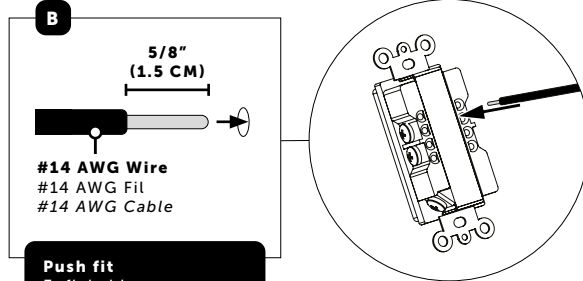

**B**  
**Push fit**  
 Enfichable  
 Fijación con enganche

**2**

**Start screws.**  
 Commencez à visser.  
 Coloque los tornillos.

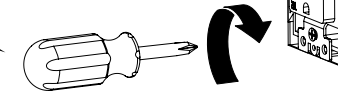

**Align receptacle and tighten screws.**  
 Alinez la prise et serrez les vis.  
 Alinee el receptáculo y apriete los tornillos.

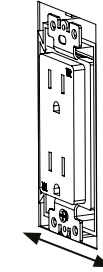

**3**

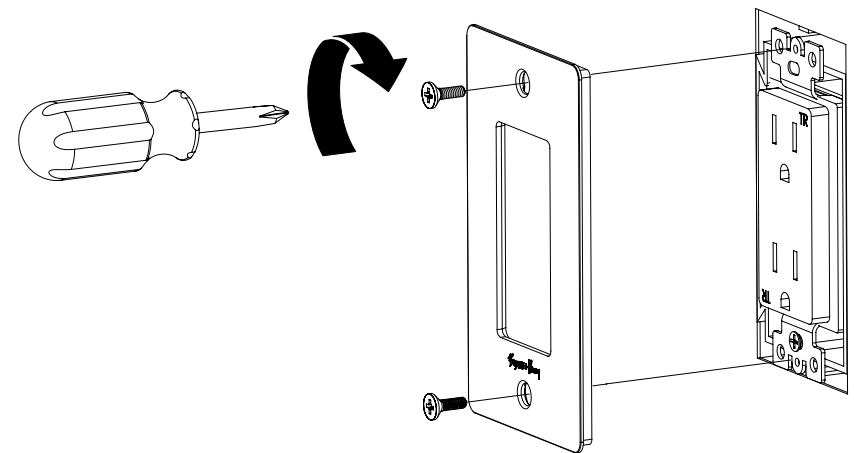

4

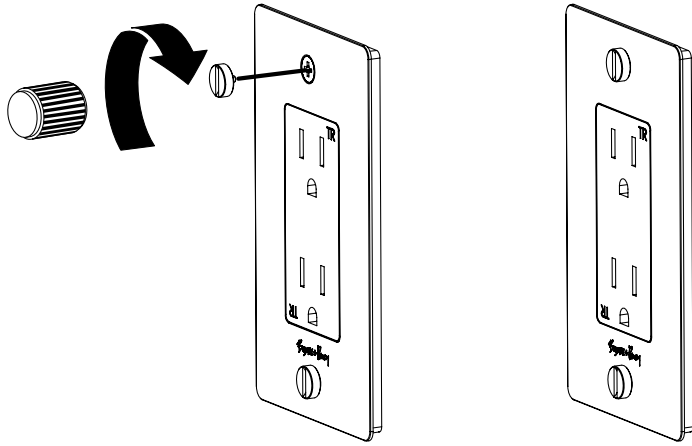

5



[end. **ORDINARY** ]